



# Top-down

## Monteringsanvisning



# Montering Tvåvägsmanövrering



Använd endast medföljande skruvar.

1. Montera handtagen enligt bilden till höger.

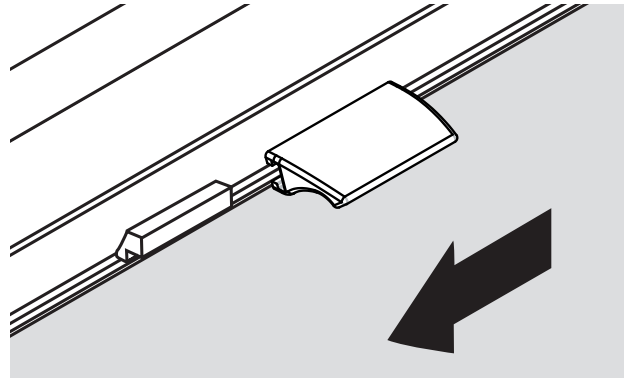

2. Håll beslagets undre del mot bågens hörn, skjut in medföljande plastbricka som distans bakom beslaget enligt bild.

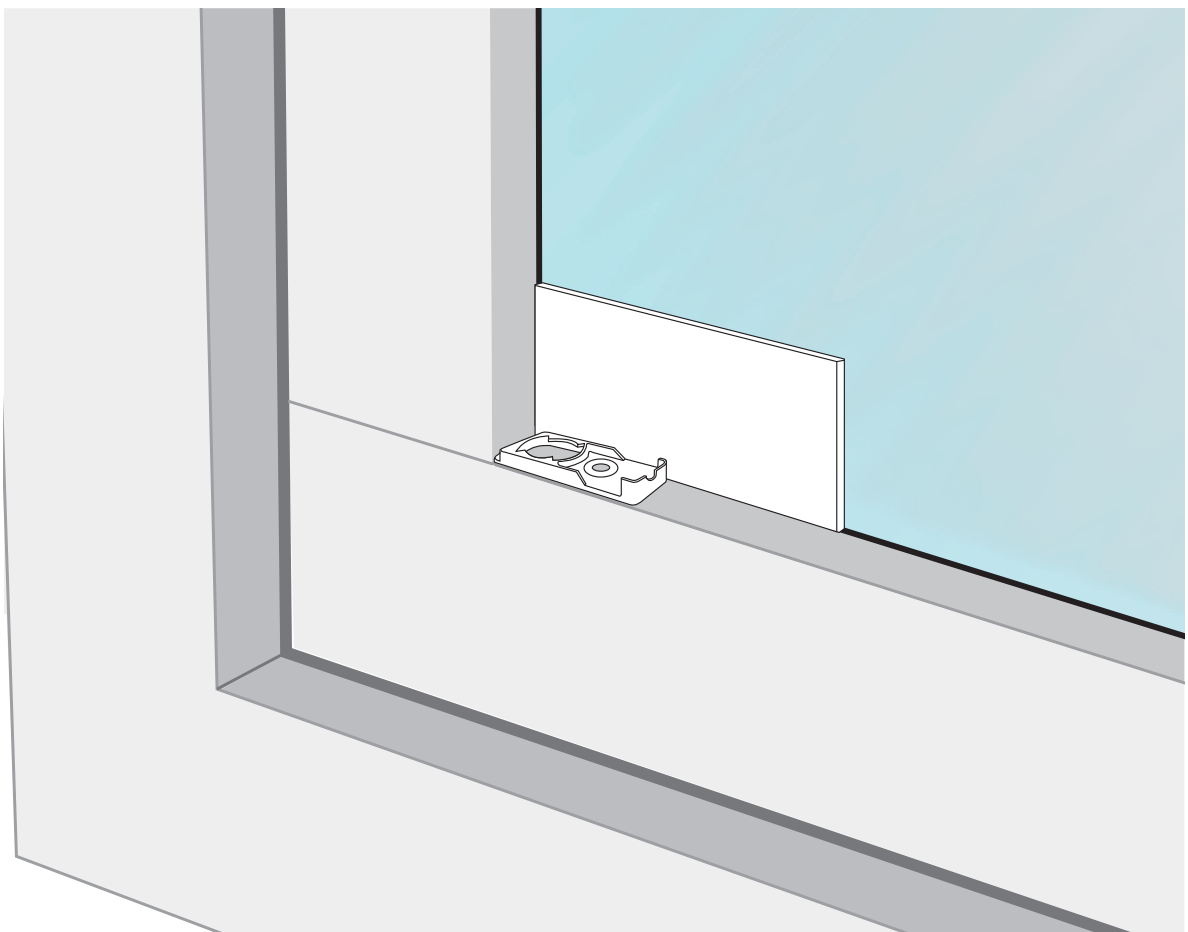

3. Markera med en syl mitt i det runda hålet och skruva därefter fast beslaget med medföljande skruv. Upprepa detta i samtliga hörn.

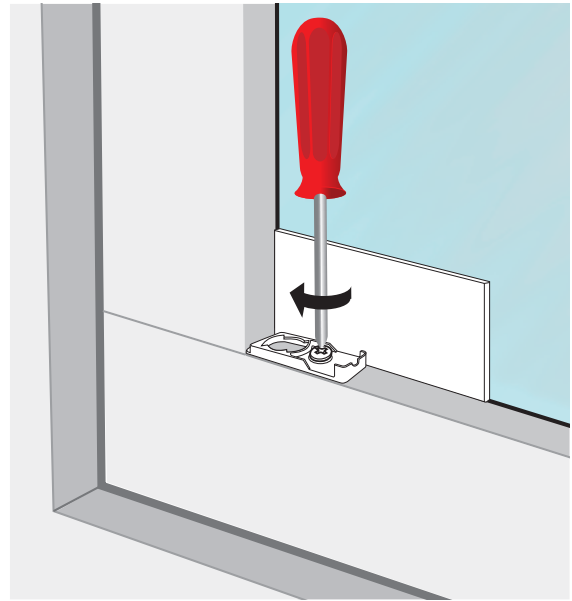
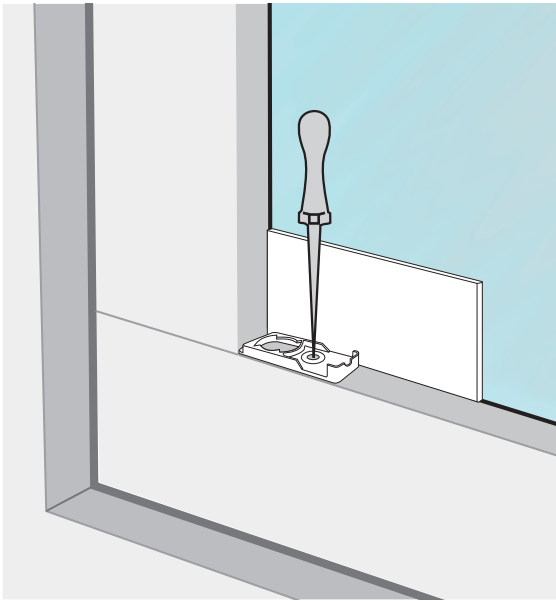

4. Knäpp fast locken enligt anvisning nedan.

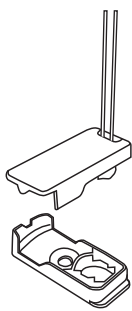

Steg 1

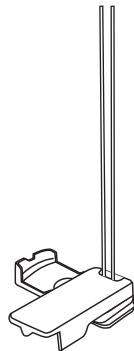

Steg 2

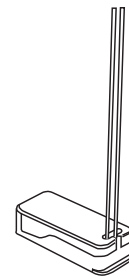

Steg 3

5. Produkten är nu monterad. Prova att föra både över- och underlist upp och ner för att säkerställa Top-downfunktionen.